



SO VIEL MEHR KANN DAS?

**KÖMMERLING 76 – Mitteldichtungssystem
Das Entdecker-Fenster!**



KÖMMERLING®

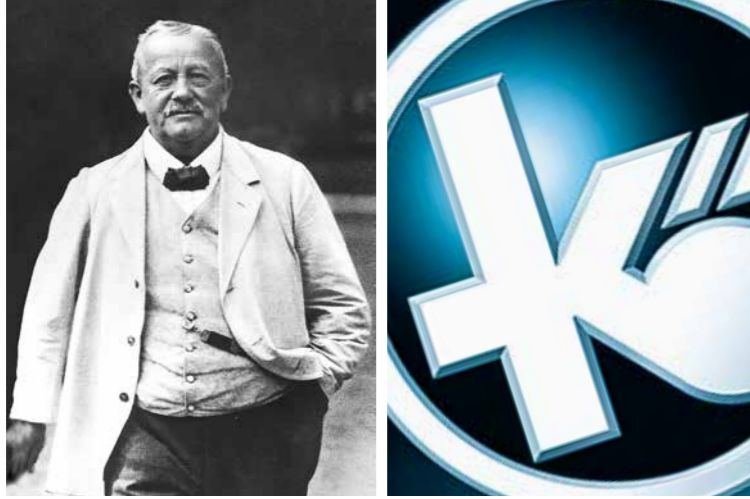

Firmengründer Karl Kömmerling

SIND NICHT ALLE FENSTER GLEICH?

KÖMMERLING. Die Premium-Marke.

Auf den ersten Blick, so scheint es, gibt es bei Fenstern und Fensterprofilen kaum Unterschiede. Doch wer vor der Entscheidung für neue Fenster steht, wird die Qualitätsmerkmale entdecken. Fenster ist nicht gleich Fenster!

Der Fenster-Systemhersteller KÖMMERLING besitzt einen herausragenden Ruf für seine hohe Qualität und fortschrittlichen Technologien. Das Unternehmen wurde bereits 1897 von Karl Kömmerling gegründet.

Im Laufe der langen Unternehmensgeschichte wurden zunächst Klebstoffe und synthetischer Kautschuk hergestellt. 1957 begann die Produktion von Kunststoffrollläden und 1967 der konsequente Markteintritt in die Herstellung hochwertiger Fensterprofile aus Kunststoff.

Das jahrzehntelange Wissen floss in die Fenster-Systemherstellung ein und schnell stieg die Marke KÖMMERLING zu einem der führenden Systemgeber auf. Auch die neueste Generation – KÖMMERLING 76 – setzt einzigartige Maßstäbe. Unsere gesamte Erfahrung, jahrelange Forschungs- und Entwicklungsarbeit, modernste Computerkonstruktionen und Simulationen, unzählige Tests – all das steckt in KÖMMERLING 76. Alles mit einem Ziel: Wir wollen Ihnen das beste Fenster seiner Klasse bieten.

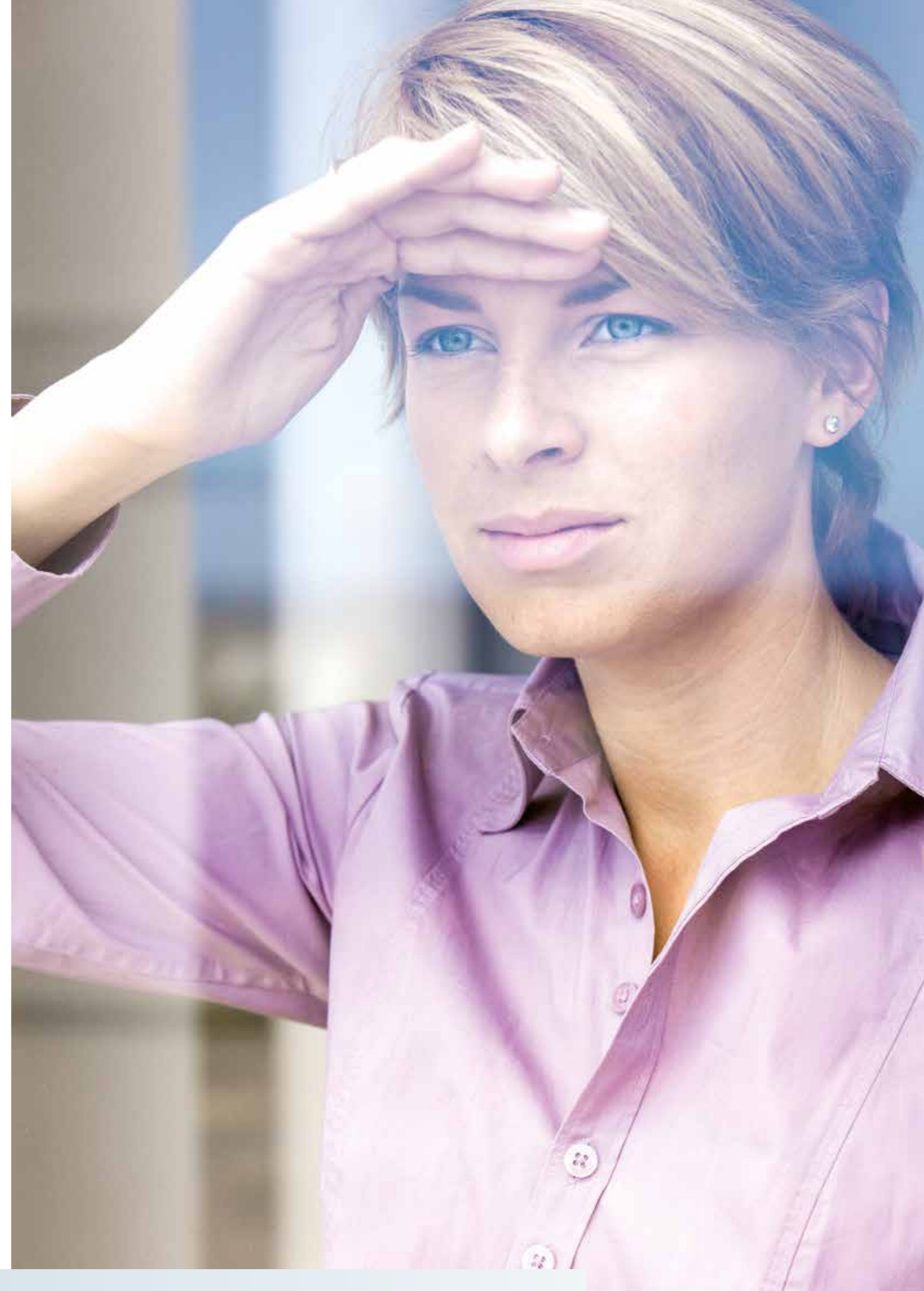



WIESO MACHT LICHT GLÜCKLICH?

KÖMMERLING 76. Das Wohlfühl-Fenster.

Der Mensch braucht Licht zum Leben. Es sorgt für gute Laune und steigert das allgemeine Wohlbefinden. Helle, freundliche Räume stehen daher ganz oben auf der Wunschliste des idealen Wohnumfeldes. Mit KÖMMERLING 76 erfüllen Sie sich Ihren Traum nach lichtdurchfluteten Räumen mit Wohlfühl-atmosphäre.

Dank der neuartigen Profilvertechnologie lassen sich Fenster mit großen Glasflächen mit hoher statischer Stabilität und modernsten Funktionsgläsern herstellen. So wird das einfallende Sonnenlicht optimal genutzt, um auch bei kalten Außentemperaturen zusätzliche Heizkosten zu sparen.

Freuen Sie sich auf KÖMMERLING 76. Mit diesen Fenstern zieht mehr Sonnenschein bei Ihnen ein und Ihr neues Zuhause oder Ihr renoviertes Heim wird ein strahlendes Lächeln auf Ihr Gesicht zaubern.

- Die intelligente Profilverkonstruktion verbessert die Fensterstabilität.
- Die schmalen Profilansichten schaffen optimalen Platz für größtmöglichen Lichteinfall.
- Die höheren solaren Energiegewinne senken zusätzlich die Heizkosten.



- Hochwärmedämmendes Mitteldichtungssystem mit 76 mm Bautiefe U_f -Wert = 1,0 W/(m²K) bereits in der Standardausführung.
- Großes Verglasungsspektrum bis 50 mm zum Einsatz moderner 3-fach Verglasungen oder speziellen Funktionsgläsern.
- Nutzung von solaren Energiegewinnen.

WIE GEHT DAS DENN? WÄRME KOMMT REIN, ABER NICHT RAUS.

KÖMMERLING 76. Das Energiespar-Fenster.

Energiesparen lohnt sich: Für den eigenen Geldbeutel und für die Umwelt. Doch ebenso wichtig ist auch: Energiesparen muss einfach sein, Spaß machen und sollte idealerweise auch komfortabel sein.

Mit KÖMMERLING 76 gibt es jetzt eine neue Generation von Kunststoff-Fenstern, die genau diese Anforderungen erfüllt. Damit funktioniert Energiesparen quasi wie von selbst – und das bei einer perfekt eleganten Optik.

Bei der Wärmedämmung von Fenstern spielen drei Aspekte eine wesentliche Rolle: Die Wärmedämmung des Profils, des Isolierglases mit dem Randverbund und die Wandanschlüsse. In Kombination mit einem Aluminium-Statikprofil (AluClip Pro) kann bei KÖMMERLING 76 auf die Stahlverstärkung im Flügel oder im Rahmen verzichtet werden. Dadurch werden die bereits guten Wärmeschutz-Eigenschaften zusätzlich verbessert.

Selbstverständlich können in KÖMMERLING 76 moderne 3-fach Verglasungen oder spezielle Funktionsgläser bis 50 mm Dicke eingesetzt werden. Das Resultat: Wertvolle Heizenergie geht nicht verloren und durch die großen Fensterflächen gelangt Sonnenwärme hinein. Schöner und einfacher kann man Energiesparen nicht gestalten.





WAS BRAUCHT MAN, UM RUHIG UND SICHER ZU WOHNEN?

KÖMMERLING 76. Das Schallschutz-Fenster.

Wie wäre es, wenn Sie neue Fenster auch mal mit den Ohren entdecken? Ein Aspekt, der bei der Entscheidungsfindung nur allzu häufig in den Hintergrund tritt. Dabei ist der Schallschutz elementar für die Gesundheit Ihrer Familie. Denn subjektiv störende Geräusche bedeuten dauerhaften Stress und können viele Krankheiten auslösen.

Mit KÖMMERLING 76 schützen Sie sich und Ihre Familie davor. Die innovative Dichtungstechnologie des Profils zusammen mit einer schallisolierenden Verglasung sorgen für wohltuende Ruhe in Ihren Räumen – auch an verkehrsreichen Straßen.

- Einsatzmöglichkeit von anforderungsgerechtem Schallschutzglas.
- Optimaler Schallschutz von bis zu 47 dB durch innovative Dichtungen.



KÖMMERLING 76. Das Sicherheits-Fenster.

Fenster, Balkon- und Terrassentüren sind die bevorzugten Stellen für Einbrüche. Mit KÖMMERLING 76 können Sie sich davor schützen. Denn das Fenster ist so konstruiert, dass es sich hervorragend für einbruchhemmende Beschläge und Sicherheitsgläser eignet.

Die Folge: Das Aufhebeln der Fenster oder Einschlagen der Scheibe wird signifikant erschwert. Die Täter werden abgeschreckt und Ihr Haus oder Ihre Wohnung bleibt sicher.



- Für Fenster bis zu Widerstandsklasse RC 2 (WK 2).
- Für einbruchhemmende Beschläge konzipiert.





WAS MUSS EIN FENSTER DENN ALLES KÖNNEN?

KÖMMERLING 76. Das Mehrwert-Fenster.

KÖMMERLING 76 kennt keine Kompromisse, sondern bietet Ihnen alle Vorteile moderner Fenster. Vom Design über die Funktion, Bauphysik und Dämmwerte bis hin zum Umweltschutz und der Werterhaltung erfüllt es die heutigen und vor allem zukünftigen Ansprüche.



Mehr Design

Schlanke Profile ermöglichen große transparente Glasflächen. Hinzu kommt eine große Farbvielfalt durch folierte Profile, in Holzstrukturen oder Unifarben und mit Aluminium-Vorsatzschalen zur individuellen Beschichtung.



Mehr Wärmedämmung

Bereits in der Standard-Ausführung steigert die intelligente Gesamtkonstruktion beträchtlich die Wärmedämmung.



Mehr Schallschutz

Kombiniert mit hochwertigen Funktionsgläsern bietet Ihnen das System KÖMMERLING 76 optimalen Schallschutz von bis zu 47 dB.

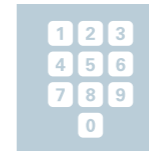

Mehr Einbruchschutz

Die Fensterprofile sind für den Einsatz von speziellen Sicherheitsbeschlägen und zusätzlich einbruchhemmenden Maßnahmen ausgelegt.



Mehr Dichtigkeit

Die neuartigen Dichtungsebenen halten Zugluft, Staub und Regen fern und sorgen für ein angenehmes Wohnklima.



Mehr Pflegeleichtigkeit

Die hochwertigen Oberflächen sind äußerst witterungsbeständig und lassen sich leicht reinigen.



Mehr Stabilität

Maximal dimensionierte Stahlverstärkungen sorgen für eine perfekte Fensterstatik. Bei AluClip Pro übernimmt das Aluminium-Funktionsprofil die statische Funktion.



Mehr Bedienkomfort

Auf die neueste Beschlagstechnik abgestimmt, lassen sich alle gängigen Öffnungsarten ausführen und im Alltag spielend leicht öffnen und schließen.

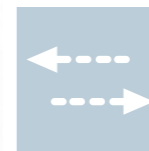

Mehr Lüftung

Um in Räumen für ein behagliches Wohnklima zu sorgen, verfügt KÖMMERLING über ein optimales Lüftungsprogramm.



Mehr Wertbeständigkeit

Die hohe Qualität und die hochwertigen, umweltfreundlichen Kunststoffe nach den greenline-Grundsätzen sorgen für Langlebigkeit und steigern nachhaltig den Wert Ihrer Immobilie.

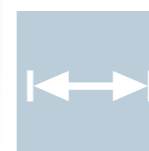

76 mm Einbautiefe

Das Fensterprofil ist mit seiner geringen Einbautiefe nicht nur für den Neubau attraktiv, sondern geradezu ideal für architektonisch und energetisch anspruchsvolle Fensterrenovierungen.

STECKT DA SOVIEL TECHNIK DRIN ?

KÖMMERLING 76. Das Innovations-Fenster.

KÖMMERLING 76 vereint die modernsten Technologien, die derzeit für Kunststoff-Fenster verfügbar sind. Eine der größten Stärken ist dabei das Prinzip des universellen Systembaukastens. Das heißt, KÖMMERLING 76 bietet höchste Flexibilität, um Ihre individuellen Wünsche zu erfüllen und ist dabei gleichzeitig sehr wirtschaftlich.

Die Konstruktion ist so innovativ gestaltet, dass trotz des relativ schmalen Profils eine 3-fach Verglasung mit modernem Isolierglas möglich ist. Dank intelligenter Befestigungstechniken erfolgt der fachmännische Einbau schnell, sauber und ohne großen Aufwand. Der Austausch alter Fenster gegen neue moderne Fenster mit KÖMMERLING 76 ist also eine saubere Angelegenheit.



1

Hoher Wärmedämmwert

KÖMMERLING 76 erzielt hervorragende Wärmedämmwerte:
 U_f -Wert = 1,0 W/(m²K) bereits in der Standardausführung.



3

Moderne Kammerkonstruktion

Die nach modernsten Berechnungsmethoden konstruierten Kammern sorgen für hohe Wärme- und Schalldämmung sowie für optimale Stabilität des Profils und hohe Tragkraft bei schweren Gläsern.



5

Verglasung

Großes Verglasungsspektrum von 50 mm zum Einsatz von 3-fach Verglasungen oder speziellen Funktionsgläsern.



Gestaltungsmöglichkeiten

Zahlreiche Folierungen, KÖMMERLING AcrylColor und Aluminium-Vorsatzschalen ermöglichen individuelle Lösungen.



2

Hohe Formstabilität

Spezielle Anlagepunkte halten die Stahlverstärkung in der richtigen Position.



4

Sichere Funktionalität

Verschraubung der tragenden Beschlagteile durch mehrere Profilwandungen und zusätzlichen Aufdickungen durch spezielle Verschraubungsnocken in den Hauptbelastungszonen.



6

Vielseitige und saubere Montage

Die Fenstermontage bei KÖMMERLING 76 kann mit Montagewedeln durch Stahl, über klassische Montageanker oder durch eine spezielle Dübelkammer im Kunststoff erfolgen. Die Montage ist schnell, sauber und sicher erledigt.





WARUM IST FRISCHE LUFT SO WICHTIG?

ClimaTec 76

Besonders in immer besser gedämmten Wohnräumen ist richtiges, regelmäßiges Lüften wichtiger denn je. Wird zu wenig gelüftet, steigt die relative Luftfeuchtigkeit stetig an und es entsteht schnell ein zu feuchtes Raumklima, welches das Wachstum von Schimmelpilzen begünstigt.

Daher gilt es, ein gesundes Gleichgewicht zwischen einem vernünftigen Lüftungsverhalten und minimalem Wärmeverlust zu erreichen. So wird einerseits eine Nachhaltigkeit beim Energieverbrauch sichergestellt, andererseits wird im Rahmen des Gebäudeschutzes die Bausubstanz nicht angegriffen. Mit ClimaTec 76 bietet KÖMMERLING Ihnen eine Lüftungslösung, die für den geregelten Luftaustausch sorgt – und zwar vollautomatisch, auch ohne aktives Lüften.



- **Selbstregulierendes, leicht zu reinigendes Lüftungssystem.**
- **Minimiert hohe Luftfeuchtigkeit und das Risiko der Schimmelpilzbildung.**
- **Fördert den kontrollierten Luftaustausch.**
- **Schutz vor Insekten durch Lüftungsgitter.**
- **Von innen und außen kaum sichtbar, da im Blendrahmen verdeckt.**
- **Automatische Winddruckanpassung.**
- **Entsprechend Energieeinsparverordnung (EnEV).**
- **Geprüfter Schallschutz bis 43 dB (SSK4).**
- **Schlagregendichtheit und Luftdurchgang nach DIN und EU-Normen.**
- **Lüftung nach DIN 1946-6.**

Wohlfühlen mit ClimaTec 76

Der Lüftungsmechanismus von ClimaTec 76 liegt verdeckt im Blendrahmenfalz und ist kaum sichtbar, dafür aber umso wirksamer: Er sorgt für einen kontrollierten Luftaustausch ohne manuelles Lüften und benötigt keine Stromquelle.

Mit ClimaTec 76 wird die Raumluftfeuchtigkeit reguliert. Das minimiert das Risiko einer Schimmelpilzbildung stark. Das Lüftungssystem ClimaTec 76 verfügt zudem über eine automatische Winddruckanpassung und entspricht selbstverständlich den Anforderungen der Energieeinsparverordnung (EnEV) sowie den DIN- und EU-Normen zur Schlagregendichtheit, Schallschutz und der Wohnraumlüftung.

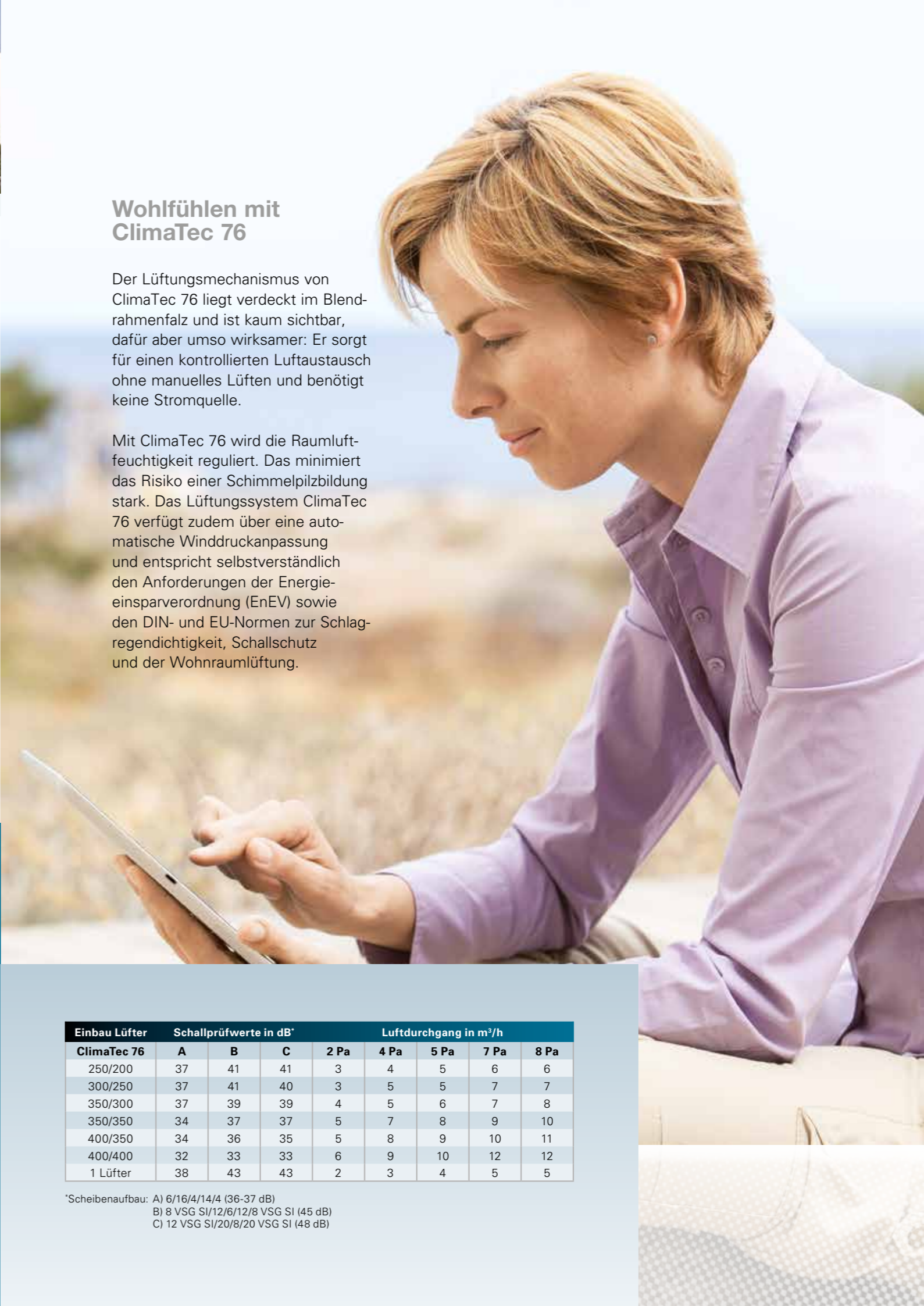

Einbau Lüfter	Schallprüfwerte in dB*			Luftdurchgang in m³/h				
	A	B	C	2 Pa	4 Pa	5 Pa	7 Pa	8 Pa
ClimaTec 76								
250/200	37	41	41	3	4	5	6	6
300/250	37	41	40	3	5	5	7	7
350/300	37	39	39	4	5	6	7	8
350/350	34	37	37	5	7	8	9	10
400/350	34	36	35	5	8	9	10	11
400/400	32	33	33	6	9	10	12	12
1 Lüfter	38	43	43	2	3	4	5	5

*Scheibenaufbau: A) 6/16/4/14/4 (36-37 dB)
 B) 8 VSG SI/12/6/12/8 VSG SI (45 dB)
 C) 12 VSG SI/20/8/20 VSG SI (48 dB)

LÜFTUNG NACH NORM.

ClimaTec Plus

ClimaTec Plus ist die neue Generation selbstregelnder Fensterfalzlüfter. Die Montage erfolgt im oberen Bereich des Fensterflügels anstelle der Flügelüberschlagdichtung – farblich passend zu der Farbe der Fensterdichtungen in lichtgrau oder schwarz. Dadurch bleibt er auch bei geöffnetem Fenster nahezu unsichtbar. Er sorgt für einen kontrollierten Luftaustausch, ohne manuelles Lüften, bei geschlossenem Fenster. Die Anzahl der Lüfter (max. 3 Stück) ist in erster Linie abhängig von der benötigten Luftmenge sowie des erforderlichen Schallschutzes.

Die Luftführung erfolgt über den Fensterfalz, den Zwischenraum zwischen Fensterflügel und Blendrahmen. Dazu wird die äußere Blendrahmendichtung an bestimmten Stellen durch Austauschdichtungen ersetzt, sodass aufgrund von Druckdifferenzen die Luft in den Fensterfalz und über ClimaTec Plus weiter ins Rauminnere strömen kann. Zudem wird die Mitteldichtung im oberen Bereich auf die Lüfterlänge ausgeklinkt. Durch die innovative Fließgelenktechnik der Regelungsklappen findet eine feinfühligere Luftstromregulierung statt, die bei hohen Windlasten den Luftstrom begrenzt und somit Zugerscheinungen vermeidet.

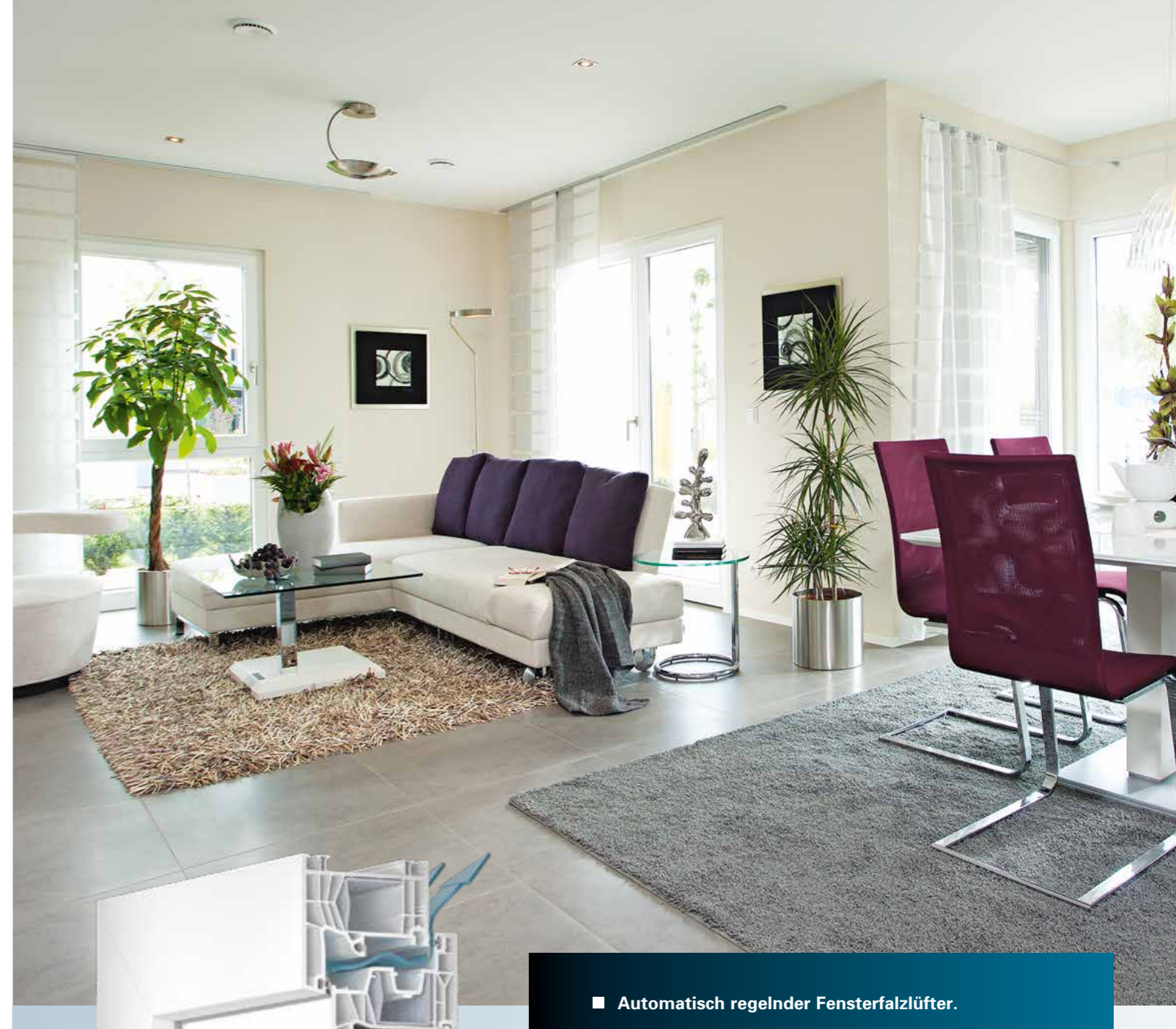

ClimaTec Plus 76 MD		Variante 1 single	Variante 2 double	Variante 3 triple	Variante 4 single acoustic	Variante 5 double acoustic	Variante 6 triple acoustic
Prüfbericht-Nr.	8_001463_PR13 (siehe GAS: 18_001463_PR14)						
	(Pa)	Luft m³/h					
Luftvolumenströme	2	2,2	4,5	5,4	2	3,1	3,3
	3	2,8	5,5	6,7	2,5	3,9	4,2
	4	3,3	6,4	7,8	3	4,6	5
	5	3,7	7,2	8,8	3,4	5,2	5,8
	6	4,1	8	9,8	3,8	5,8	6,4
	7	4,5	8,6	10,6	4,1	6,3	7,1
	8	4,8	9,3	11,4	4,4	6,8	7,7
	10	5,8	10,4	12,8	5	7,8	8,8
Schlagregendichtheit		Klasse					
(A)		9A	8A	5A	6A	7A	4A
Scheibenaufbau (Fensterwert ohne Lüfter in dB)		Luftschalldämmung / Prüfwert in dB					
4-46-4 (24 mm / 34 dB)		34	31	29	34	33	32
8-16-4 (28 mm / 39 dB)		38	33	31	38	36	35
12 SI-20-8-SI (40 mm / 47 dB)		42	34	32	45	39	37
8-12-4-12-4 (40 mm / 40 dB)		39	33	32	40	37	36
10-14-4-14-6 (48 mm / 42 dB)		40	33	32	41	37	36

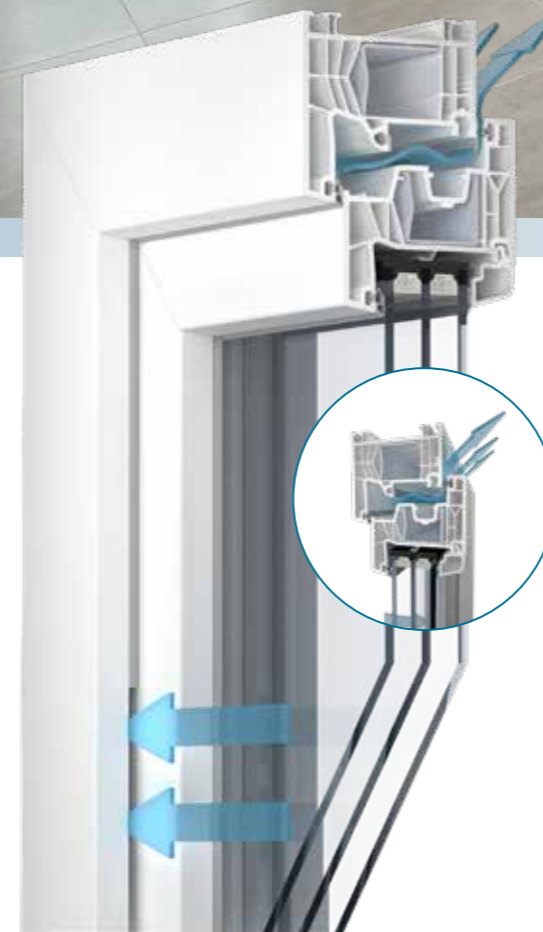

- Automatisch regelnder Fensterfalzlüfter.
- Bei geschlossenem Fenster ist der Lüfter nicht sichtbar.
- Für neue Fenster oder zum Nachrüsten in Bestandsfenster.
- Präzise Luftstromregulierung zur Vermeidung von Zugerscheinungen.
- Einbau immer an optimaler Stelle – oben quer – da beschlagunabhängig.
- Minimiert hohe Luftfeuchtigkeit und das Risiko von Schimmelpilzbildung.
- Geprüfter Schallschutz bis 44 dB.
- Kompakt durch präzise Fließgelenktechnik auf kleinstem Bauraum.
- Vollumfänglich geprüft durch ift Rosenheim – Das Institut für Fenstertechnik.
- Lüftung nach DIN 1946-6 und DIN 18017-3.



WIE VIELE FARBEN HAT DIE WELT EIGENTLICH?

KÖMMERLING 76. Das Design-Fenster.

Es sind die Fenster, die maßgeblich Ihrem Gebäude den einzigartigen und unverwechselbaren Charakter verleihen. Neben Form und Größe spielen insbesondere die Farbgebung und Materialanmutung eine grundlegende Rolle.

Mit KÖMMERLING 76 steht Ihnen der größtmögliche Gestaltungsspielraum offen. Mit diesem universellen System verwirklichen Sie Ihre individuellen Wünsche – vom Neubau bis hin zur stilvoll passenden Lösung bei der Renovierung historischer Gebäude. Insbesondere Architekten und Planer gewinnen mit KÖMMERLING 76 ein Höchstmaß an Freiheiten bei der Gestaltung attraktiver Fassaden.



Klassisch weiß

Zeitloses Weiß, das seinen Reiz behält, da der hochwertige Kunststoff von KÖMMERLING 76 extrem witterungsbeständig ist und die glatte, glänzende Oberfläche bewahrt. Sie ist zudem leicht zu reinigen.



Unifarben Folierung

Diese Folierung bringt Farbe ins Spiel. Die Oberfläche ist äußerst wetterfest und leicht zu reinigen.



Holzstruktur Folierung

Die Folierung mit Holzstruktur verbindet die natürliche Optik mit den Vorteilen des langlebigen Kunststoffes. Regelmäßige Anstriche, wie bei Holzprofilen notwendig, entfallen und Ihr Haus erhält einen akzentuierten Landhaus-Stil.



KÖMMERLING AcrylColor. Farben auf höchstem Niveau.

Mit AcrylColor bietet Ihnen KÖMMERLING eine Möglichkeit zur farblichen Gestaltung Ihrer Fensterprofile, die zugleich eine Schutzschicht ist.

Durch ein thermisches Verfahren ist das Acryl untrennbar mit dem PVC verbunden. So wirkt KÖMMERLING AcrylColor wie ein Schutzschild und garantiert den Fenstern eine jahrelange Farbechtheit und eine hohe Kratzfestigkeit.



Die Innovative Oberflächentechnologie

Die einzigartige Oberflächentechnologie, die Funktionalität mit Langlebigkeit und Ästhetik verbindet. Die proCoverTec-Oberfläche ist extrem dicht und homogen, die seidenmatte Optik verleiht Ihren Fensterprofilen ein edles Aussehen und eine leicht strukturierte, angenehme Haptik. Sie schützt Ihre Fensterprofile optimal, ein Anhaften von Schmutzpartikeln wird minimiert. Wählen Sie aus unserem unverwechselbaren, zeitlosen Farbprogramm mit Uni- und Metallic-Farben! Die Beschichtung erfolgt auf der Außenseite der Fenster, die Innenseite ist neutral weiß.



IST DAS ALUMINIUM ODER KUNSTSTOFF?



KÖMMERLING 76. Das Kombinations-Fenster.

Der Werkstoff Aluminium überzeugt im Fensterbau durch seine einzigartige Eleganz, die beste Witterungsbeständigkeit, hohe Stabilität, Pflegeleichtigkeit und einer nahezu unbegrenzten Farbvielfalt durch Veredelungstechniken wie Pulverbeschichtung nach RAL-Farben oder Eloxal. Auf der anderen Seite bietet Kunststoff eine optimale Wärme- und Schallschutzdämmung sowie hohe Funktionssicherheit.

Mit KÖMMERLING 76 erhalten Sie beides: Aluminium und Kunststoff. Und zwar alle Vorteile in einem innovativen System. Damit stehen Ihnen die größtmöglichen Gestaltungsfreiräume offen, gleichzeitig erfüllen Ihre Fenster die wachsenden Anforderungen an die Energieeffizienz.



AluClip

Mit der Aluminium-Vorsatzschale für KÖMMERLING 76 erhalten Sie das Beste aus zwei Welten: elegantes Aluminium-Design in nahezu unbegrenzter Farbvielfalt und die optimalen Dämmwerte des modernsten Kunststoffprofil-Systems.



AluClip Pro

Bei AluClip Pro ist das Aluminiumprofil mit dem Kunststoffprofil verbunden. Das Aluminium übernimmt dabei die statische Funktion, sodass keine Stahlverstärkung innerhalb des Fensterflügels notwendig ist. Die Verstärkungskammer kann mit proEnergyTec ausgeschäumt werden. Die zusätzlich gedämmten Profile garantieren eine außergewöhnlich hohe Wärmedämmung.



AddOn

Der Aluminium-Verbundflügel überzeugt nicht nur durch sein modernes Design, sondern auch durch einen optionalen integrierten Sicht- und Sonnenschutz. Die zusätzliche Glasscheibe verbessert zudem die Wärme- und Schalldämmung.

UND WO GIBT ES DIE PASSENDEN TÜREN DAZU ?

KÖMMERLING 76. Das Komplettsystem.

KÖMMERLING 76 ist nicht nur unser innovativstes, sondern auch unser umfangreichstes Fenster- und Haustürsystem. Damit kein Wunsch von Ihnen offen bleibt.



Fenster und Türen prägen den Gesamteindruck eines Hauses. Sie geben ihm seinen eigenen Charakter – ganz wie Sie es sich wünschen. Mit KÖMMERLING 76 können Sie sowohl Fenster als auch Türen nach Ihren Vorstellungen gestalten. Bei den einbruchssicheren Haustüren haben Sie die Wahl zwischen modernen Funktionsgläsern in zahlreichen Oberflächenstrukturen und Farben, Gläsern mit LED-Effektbeleuchtung, Motiv-Verglasungen oder wählen Sie aus dem umfangreichen Fertigfüllungsprogramm namhafter Füllungshersteller.



- Haustüren, Balkon- und Terrassentüren, Parallel-Schiebe-Kipptüren.
- Hoher Einbruchschutz – bis Widerstandsklasse RC 2 (WK 2).
- Maximal dimensionierte Stahlverstärkung und Schweißseckverbinder für höhere Stabilität.
- Maximale Flügelgrößen:
Haustür einflügelig 1200 x 2400 mm
Haustür Stulpflügel 1000 x 2400 mm
- Einsatz spezieller Funktionsgläser oder handelsüblicher Haustürfüllungen bis 50 mm.
- Hohe Dichtheit durch doppelte Abdichtung zur Schwelle.
- Perfekter Schlagregen- und Windschutz.
- Hohe Wärmedämmung.
- Großes Gestaltungsspektrum durch breite Farbpalette, strukturierte Oberflächen und elegante Aluminium-Vorsatzschalen.





WÄRE ES NICHT TOLL, WENN ALLE MENSCHEN MITMACHEN?

KÖMMERLING 76. Das Umwelt-Fenster.

So wenig wie möglich, so viel wie nötig – diese einfache Formel ist nach wie vor die beste Grundlage für nachhaltigen Umweltschutz. Denn nur so lassen sich wertvolle Ressourcen sparen.

KÖMMERLING 76 ist genau nach diesen Prinzipien konzipiert und konstruiert. Beste Funktionalität und Dämmwerte bei gleichzeitig optimal genutztem Materialeinsatz waren die Ziele, die mit dieser neuen Systemgeneration verwirklicht wurden.

Hinzu kommt, dass KÖMMERLING 76 aus einem Kunststoff mit dem „greenline-Label“ produziert wird. Das heißt: Hier wird zur Stabilisierung des Kunststoffes konsequent auf Blei verzichtet und stattdessen ein umweltfreundlicher Stabilisator auf Calcium-Zink-Basis eingesetzt.

Und am Ende eines Lebenszyklus? Dann werden aus alten Fenstern wieder Komponenten für neue Fenster hergestellt. So sorgen wir mit unserer Recycling-Initiative für einen nachhaltigen Werkstoff-Kreislauf.



greenline 



- Optimierter und damit ressourcensparender Materialeinsatz.
- Umweltfreundliche, bleifreie Stabilisatoren mit dem greenline-Label.
- Werkstoffkreislauf durch fachgerechtes Recycling.
- Hoher Beitrag zur CO₂-Senkung – dank der hohen Wärmedämmung verbrauchen Sie weniger Heizenergie, was die Umwelt spürbar entlastet.



WIE WIRD DIE ZUKUNFT AUSSEHEN ?

KÖMMERLING 76. Das Sorglos-Fenster.

Wer heute baut oder renoviert, trifft mit KÖMMERLING 76 eine zukunfts-sichere Entscheidung. Denn hohe Qualität sorgt für Langlebigkeit, an der Sie lange Freude haben.

Gleichzeitig zeigen Sie mit KÖMMERLING 76 umfassende Verantwortung. Hohe Energieeinsparung, zeitlose Eleganz und eine langlebige Qualität sind die entscheidenden Faktoren. Damit steigern Sie den Wert Ihrer Immobilie nachhaltig und schaffen für Ihre Familie dauerhafte Geborgenheit und Sicherheit.

KÖMMERLING 76 ist das beste System seiner Klasse. Es ist ein einzigartig universelles System, das nahezu unzählige Variationen ermöglicht. Damit stehen Bauherren, Renovierern, Architekten und Planern neue Perspektiven in der Gestaltung offen. Für heutige und zukünftige Lebensräume.



- Hohe Energie- und Kosteneinsparung durch neues hochdämmendes 76 mm System.
- Steigerung der Lebensqualität durch perfekten Schallschutz.
- Mehr Sicherheit durch integrierbaren Einbruchschutz.
- Pflegeleicht durch robuste und witterungsfeste Oberflächen.
- Wertbeständig durch langlebige und höchste Qualität.
- Hoher Bedienkomfort und zuverlässige Funktionalität durch modernste Technik.



profine GmbH
KÖMMERLING KUNSTSTOFFE

Postfach 2165 · 66929 Pirmasens
Tel. +49 6331 56-0 · Fax +49 6331 56-2475
E-Mail: info@koemmerling.de
Internet: www.koemmerling.com

